

# Les structures verticales



# Sommaire

Présentation

I. La rue

Les étapes de montages

II. Les couloirs

Le montage

III. Le montage en détails

L'emplacement des pieds

Ensemble Pied / Poteau

Ensemble Pied-Poteau / Planche

Ensemble Pied-Poteau / Transversale

IV. Annexe: Plan d'implantation

# Présentation

Les structures verticales du Mobil'Hand sont composées de deux parties:

- La première, la plus petite sépare les différents accessoires simulant les problèmes d'accessibilité rencontrés dans la rue, tel un paravent.
- La seconde simule deux couloirs : l'un étroit qui représente nos couloirs standards, l'autre plus large répondant aux problèmes d'accessibilité.

Les pages suivantes consisteront à expliquer le montage de ces structures verticales .

# I. La rue

.Sur ce « paravent », il faut quatre planches moyennes et quatre transversales moyennes qui seront placer sur les « ailes ». Il faudra aussi quatre grandes planches et quatre longues transversales.

Liste des composants :

- 9 pieds octogonaux
- 4 grandes planches
- 4 moyennes planches
- 4 longues transversales
- 4 transversales moyennes

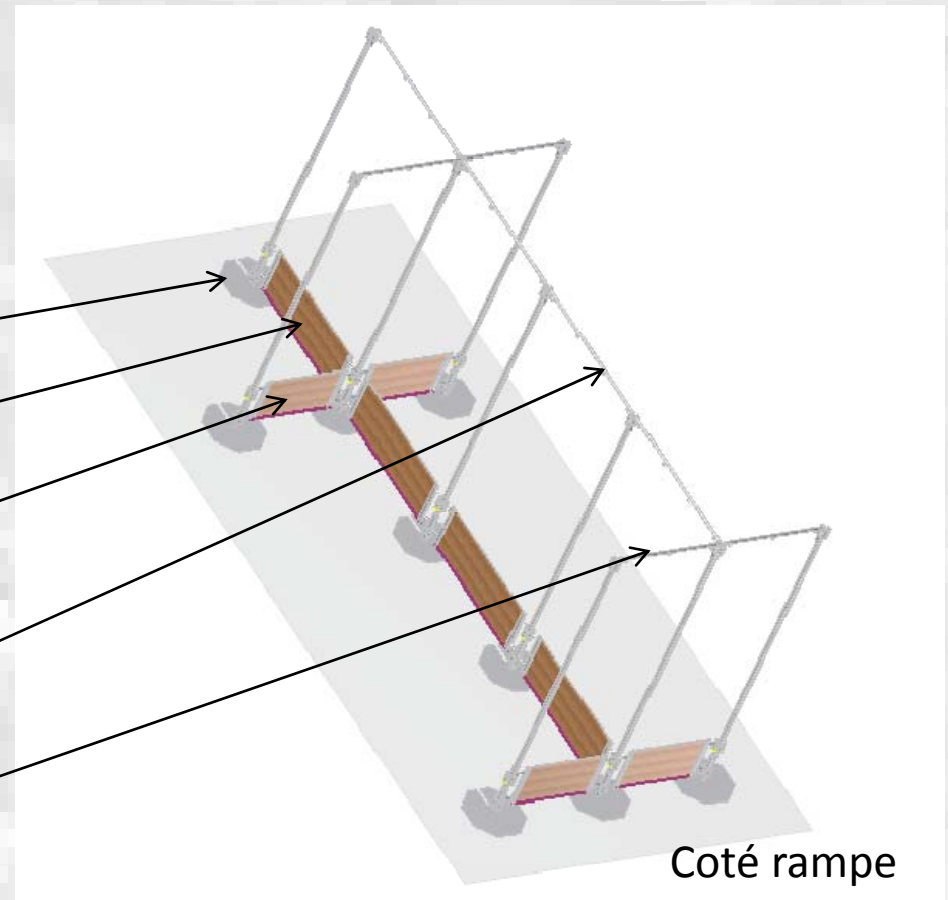

# Les étapes de montage (1)

. Pour son montage, commencez par positionner les 3 pieds « coté rampe » à environ 2.50m de la rampe B. (voir images précédentes)

*.N.B : Penser à les placer droit, de sortes qu'il n'y ait pas de problème de montage par la suite.*

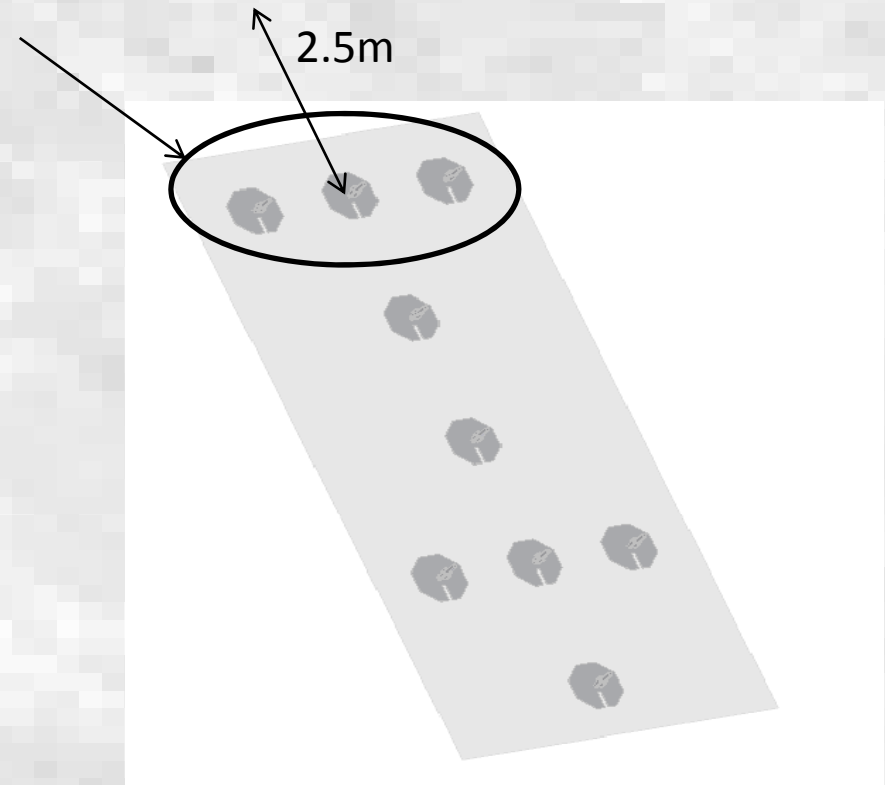

# Les étapes de montage (2)

- Placer ensuite un poteau sur chaque pied, puis une planche entre deux pieds et enfin une traverse.
  - Procédez ainsi de suite poteaux après poteaux.
- Pour le montage, voir les pages de **III. Le montage en détails.**

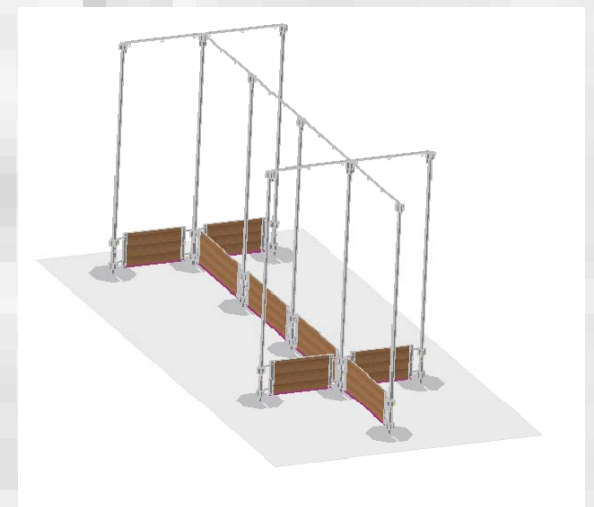
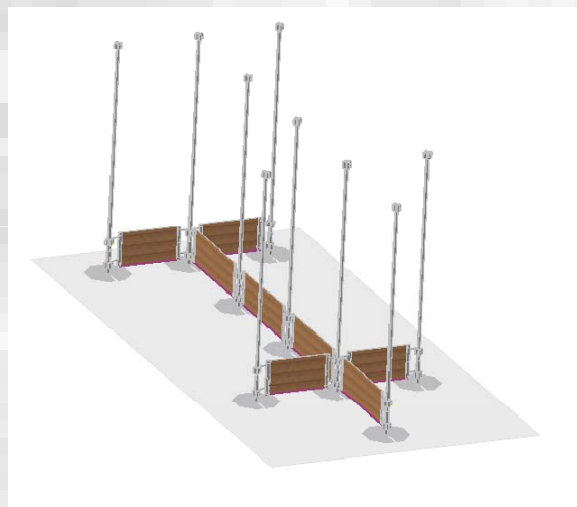
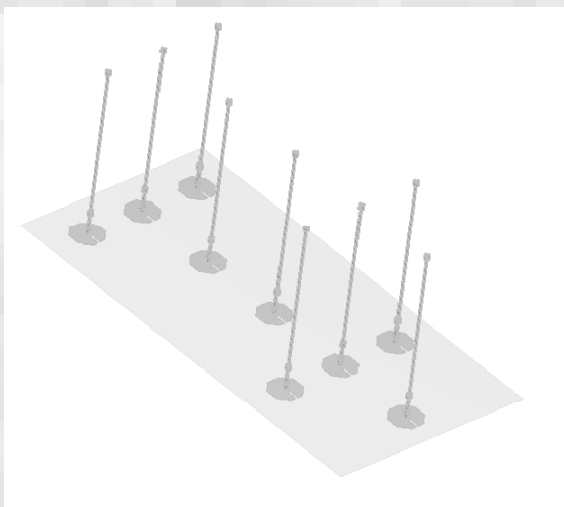

- Disposer de part et d'autre le bac à sable et les trottoirs.

# II. Les couloirs

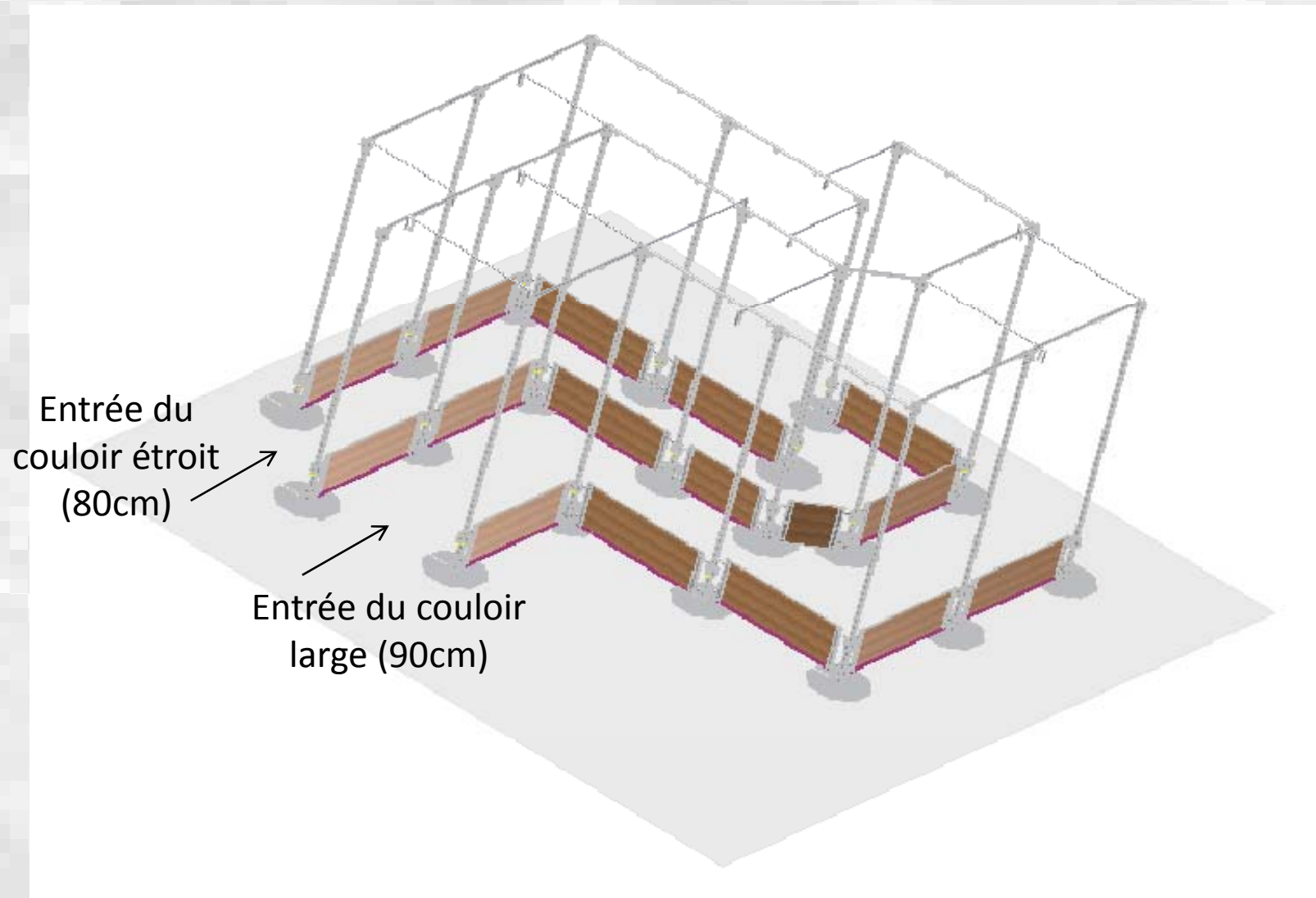

# Le montage (1)

## 1) L'emplacement des pieds

Liste des composants

- .19 pieds octogonaux
- .19 poteaux
- .14 grandes planches
- .1 planche moyenne
- .1 petite planche
- .14 longues transversales
- .1 transversale moyenne
- .1 petite transversale
- .6 grandes transversales perpendiculaires
- .4 petites transversales perpendiculaire

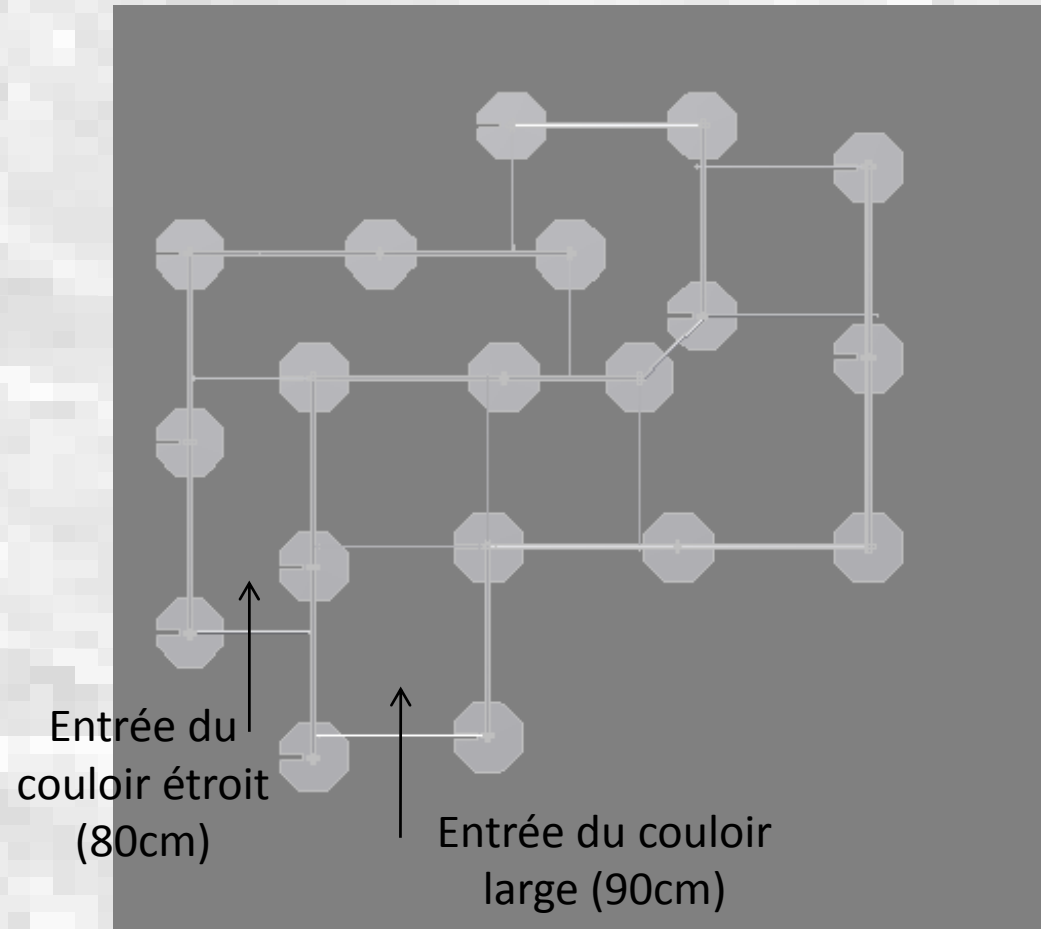

# Le montage (2)

- . Ces couloirs se composent de trois parties solidarisiées par les traversales perpendiculaires.

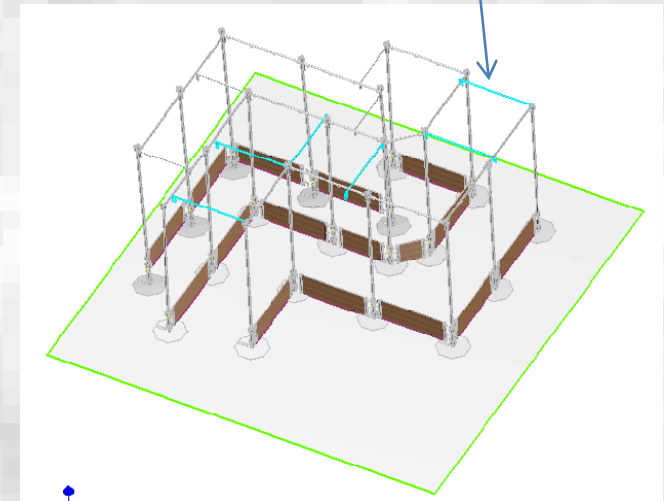
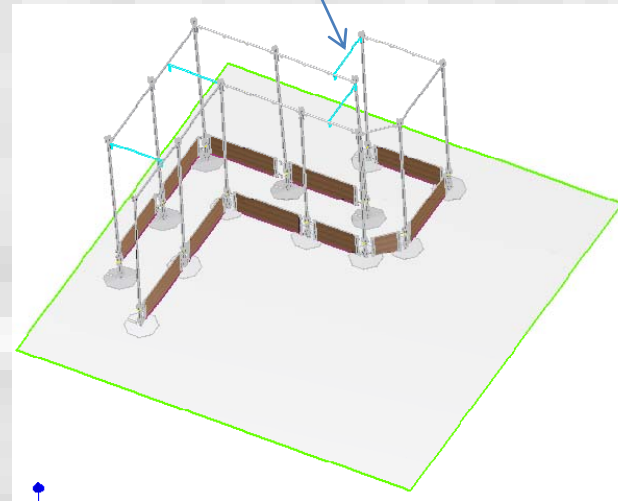
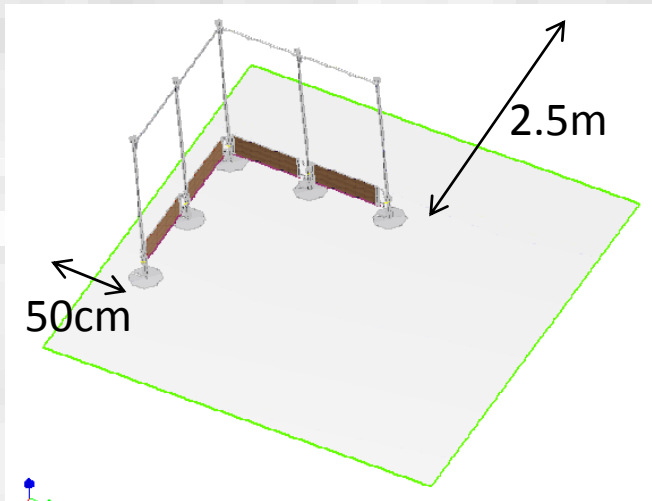

Commencez à monter la partie la plus proche des rampes : à 50cm de la rampe C et à 2.5m de la rampe D.

# Le montage (3)

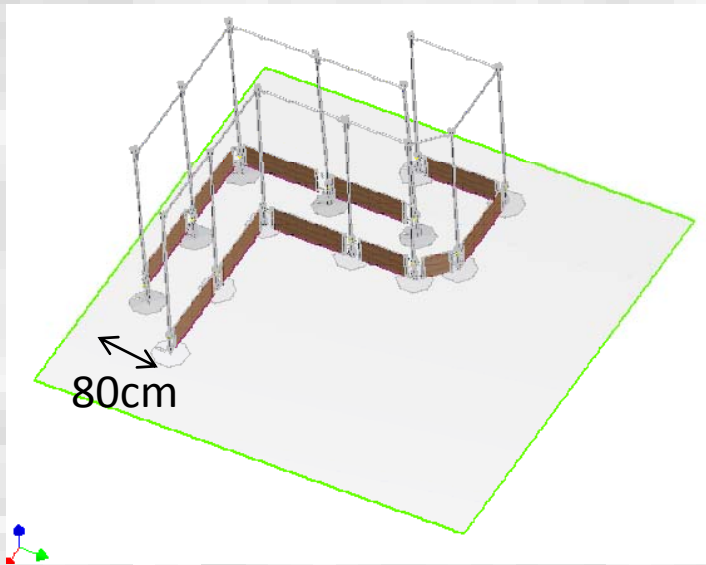

- .Séparer la partie gauche de la partie centrale par environ 80cm (lors des placements des pieds)
- .Placer les « traversales perpendiculaires » (voir page précédente) pour maintenir l'écart dans la partie supérieure.

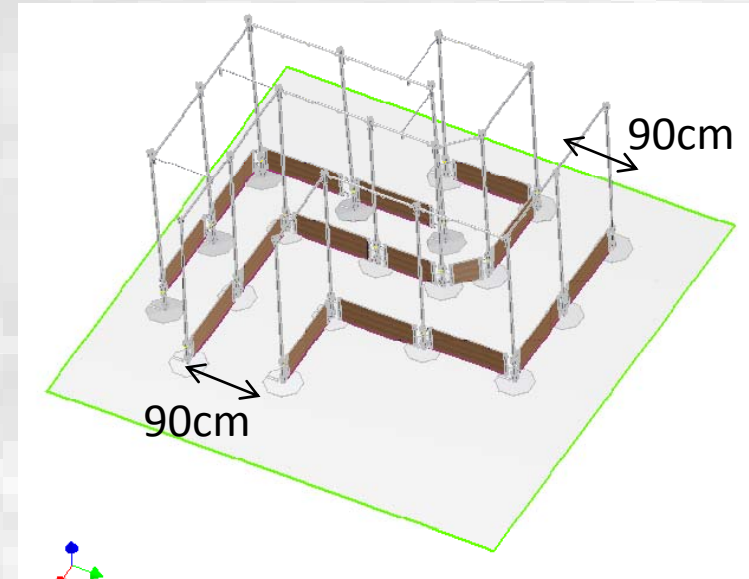

- .Séparer la partie centrale de la partie droite de 90cm environ.
- .Placer les « traversales perpendiculaires » (voir page précédente) pour maintenir l'écart dans la partie supérieure.

# III. Le montage en détails (1)

## 1) Pied / Poteau

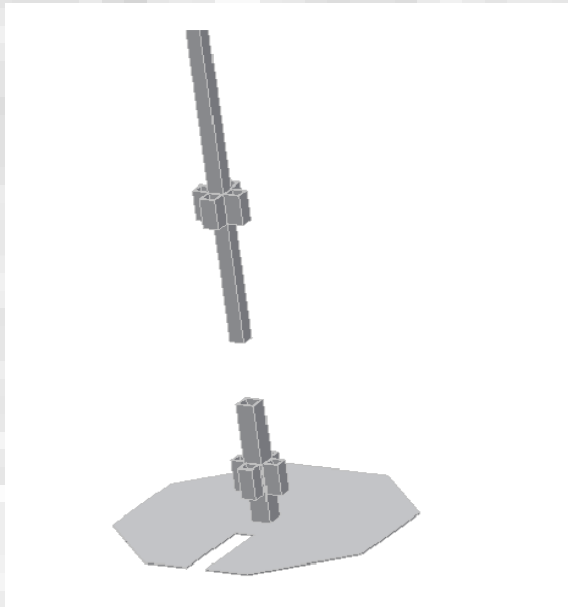

.Pour assemble le pied et le poteau, enfoncez le poteau dans le pied.

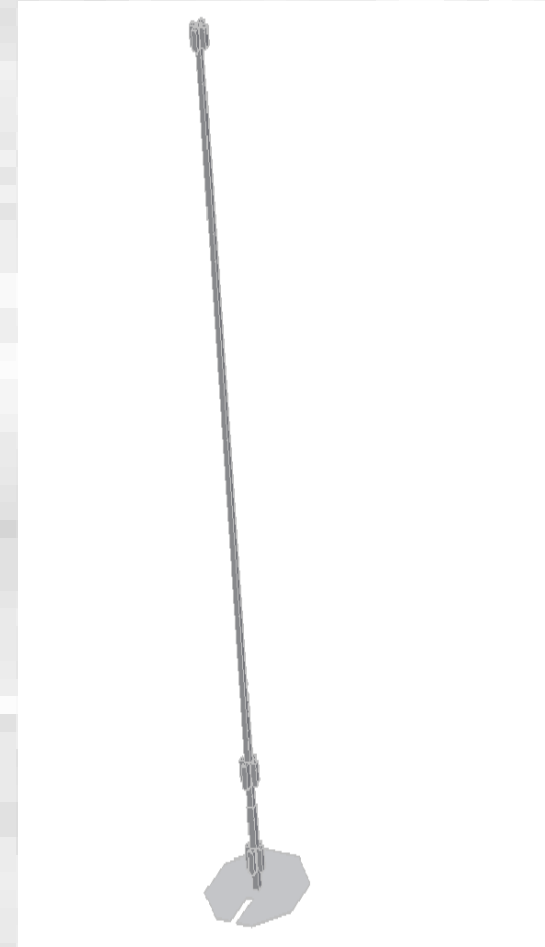
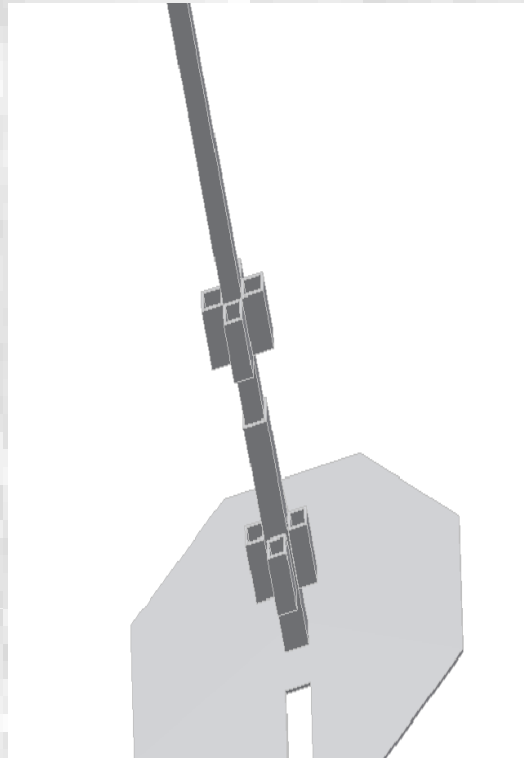

# III. Le montage en détail (2)

## 2) Pied-Poteau / Planche

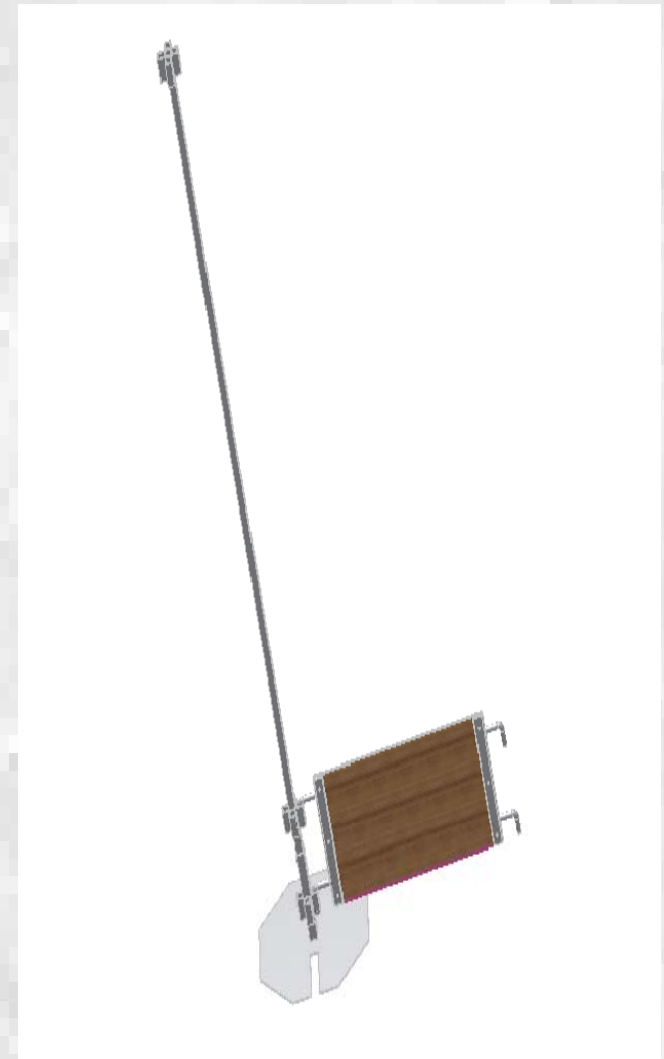
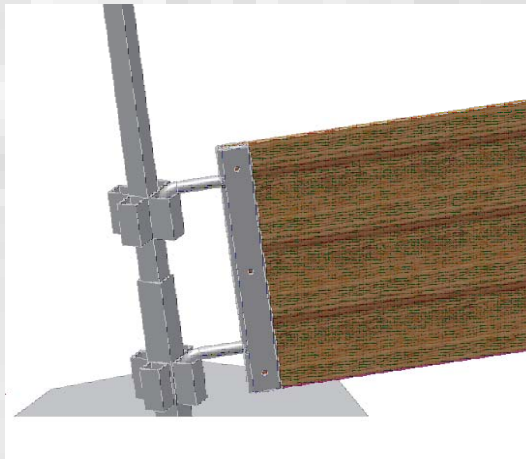

.Ici aussi, pour assembler ces deux ensembles, il suffit d'enfoncer les tiges de la planche dans les trous prévus à cet effet situés sur le poteau et le pied.

.Attention ! Veiller à ce que les planches soient parallèles aux pied, cela facilitera les montage au complet.

# III. Le montage en détail (3)

## 3) Pied-Poteau / Transversale



- .Pour assembler ces deux pièces, il suffit d'enfoncer les tiges des transversales dans les trous prévus à cet effet sur les poteaux.
- .Les trous situés sur la grande tige serviront de support pour les grande affiches.

# IV. Annexe: Plan d'implantation

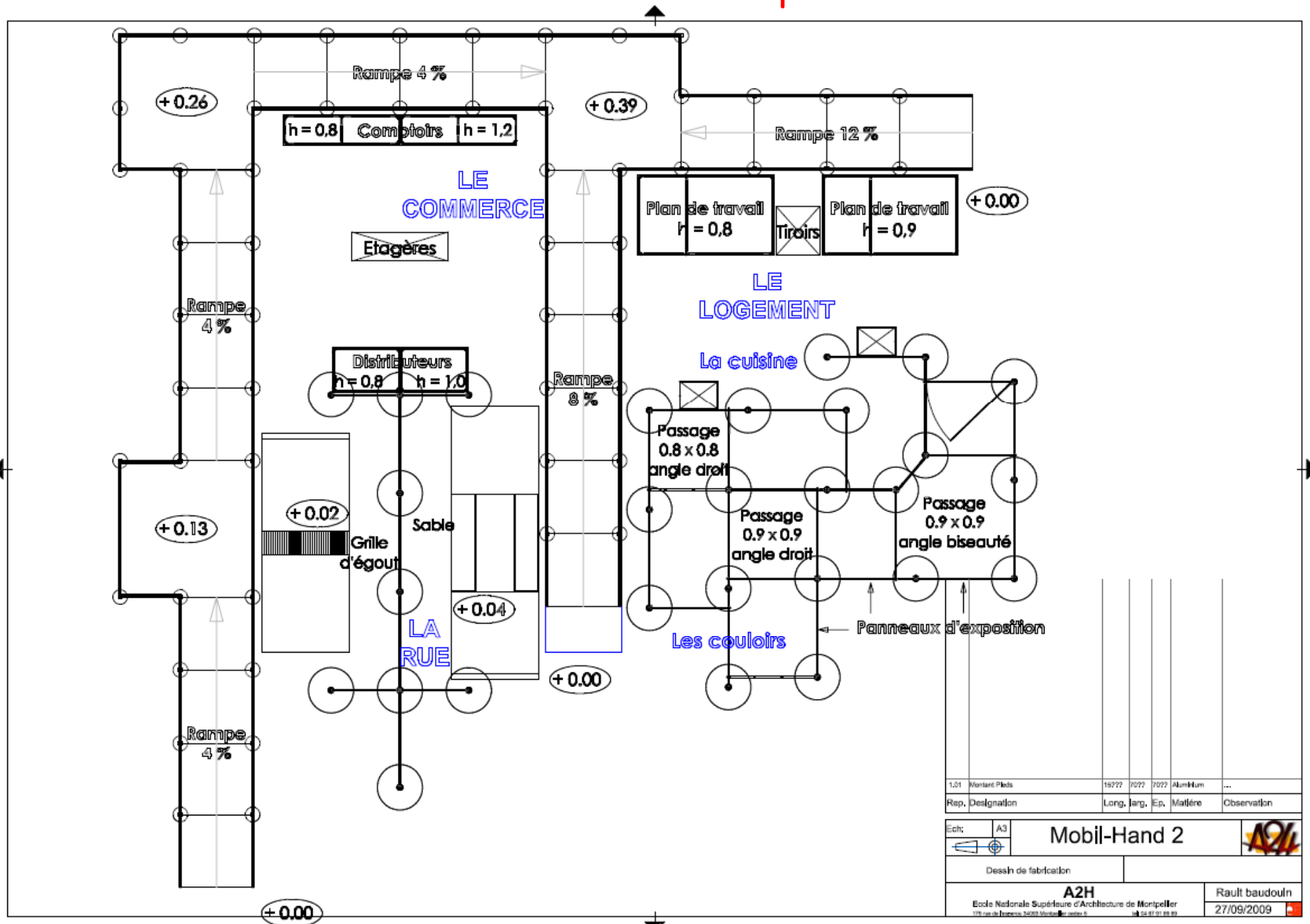

1,01	Montant Pieds	152??	202?	202?	Alu/Alu	...
Rep.	Designation	Long.	Jarg.	Ep.	Matière	Observation
Ech:	A3	<b>Mobil-Hand 2</b>				
Dessin de fabrication						
<b>A2H</b> Ecole Nationale Supérieure d'Architecture de Montpellier 171 av. de l'Europe 34293 Montpellier Cedex 5					Rault baudouin 27/09/2009	